

Child safety seat

Autostol / Bilstol / Bilbarnstol

[Item no. 41572]

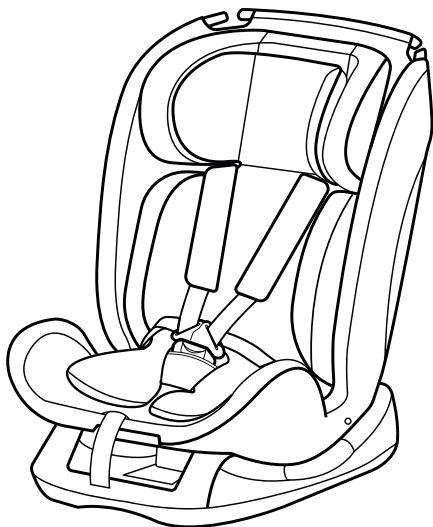

ECE **E8**
R129

Size 40-105 cm

≤18 kg

EN / DK / NO / SE

> EN	3	> DK	19	> NO	35	> SE	51
------	---	------	----	------	----	------	----

1. WARNINGS – READ NOW	3
2. PRODUCT FEATURES	4
3. APPLICABILITY	4
4. SAFETY INSTRUCTIONS	4
5. INSTALLATION OF THE CHILD SAFETY SEAT	5
6. PARTS AND EQUIPMENT	6
7. INSTALLATION WITH 3-POINT SAFETY BELT	7
8. INSTALLING THE 5-POINT HARNESS	9
9. ADJUSTING THE RECLINE	10
10. ADJUSTING THE HEIGHT OF THE HEADREST	11
11. ADJUSTING THE HEIGHT OF THE SHOULDER STRAPS	11
12. REMOVAL OF THE SEAT COVER	12
13. WASHING INSTRUCTIONS	13

Child safety seat

> PLEASE READ THESE INSTRUCTIONS BEFORE USE

SIZE 40 – 105CM
≤18KG

NOTICE!

- * This is a universal child safety seat.
- * It is approved to Regulation no. 129 for general use in cars and it will fit most, but not all, car seats.
- * If in doubt, contact the retailer.

1. WARNINGS

- * When you install the child safety seat, do not place it in the passenger seat with an airbag enabled.
- * Make sure that the straps are adjusted to the child's body and the straps are not twisted, frayed or in any other way be damaged.
- * Regular check if the seat parts are complete.
- * Remember to remove the child safety seat from the car, if it is not in use for a long period.
- * Do not use spare parts that do not fit the child safety seat.
- * The manufacturer assumes no responsibility in the event that spare parts, not made by the original manufacturer, is used.
- * Before adjusting any movable or adjustable parts of the child safety seat, you must remove your child from the child safety seat.
- * The child safety seat must not be used without the seat cover.

- * Do not remove stickers or warnings. They contain important information.
- * Always store the child safety seat indoors at a dry and clean place. Do not expose to direct environment influences like sun, rain, moisture and high temperature.
- * The child safety seat should be changed when it has been subject to violent stresses in an accident.
- * Save the user manual for future use.

2. PRODUCT FEATURES

- * The child safety seat is suitable for children:
Height: 40-105cm Weight: 0-18kg
- * The child safety seat is rearward facing, which is most secure for smaller children.
- * The 5-point harness secure your child according to the highest standards.
- * The headrest can be adjusted in 10-levels, so it follows the child's development.
- * The headrest, shoulder pads and inner cushion protects the child, due to the standardized side impact testing.
- * The seat cover is removable, which makes it easy to wash.

3 APPLICABILITY

This child safety seat is suitable for the category 40-105cm, which means the child's height should be between 40-105cm.

4. SAFETY INSTRUCTIONS

Only suitable if the approved car is fitted with 3-point safety belts, approved to UN / ECE Regulation No. 129 or other equivalent standards.

The child safety seat is not suitable for cars models only equipped with a 2-point safety belt.

- A) 3-point safety belt: Diagonal belt
- B) 3-point safety belt: Lap belt
- C) ISOFIX attachment

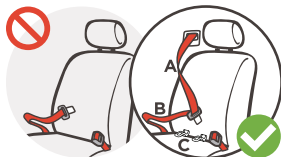



4 CHILD SAFETY SEAT / EN

5. INSTALLATION OF THE CHILD SAFETY SEAT

- * Please read the car's instructions manual carefully on how to disable the airbag.
- * The rear seats are the safest place to install the child safety seat for children under 12 years.
- * Only install the child safety seat on forward facing passenger seats.

 Do not install the child safety seat in this position.

 You can install the child safety seat in this position.

 The passenger seat must be equipped with 3-point safety belt.

 Do not install the child safety seat at the front seat with the airbag enabled. The airbag has to be disabled.

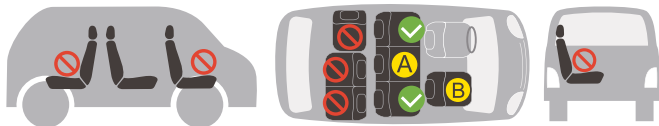

6. PARTS AND EQUIPMENT

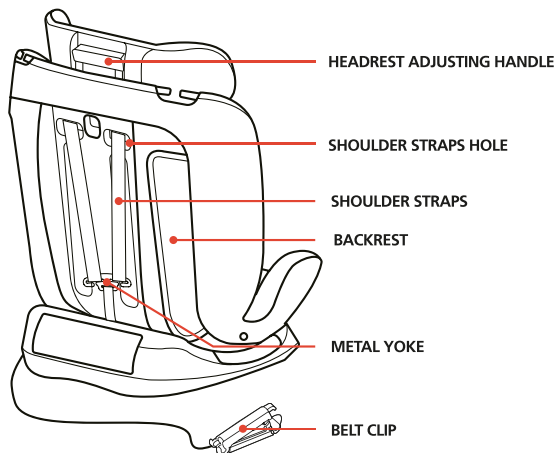
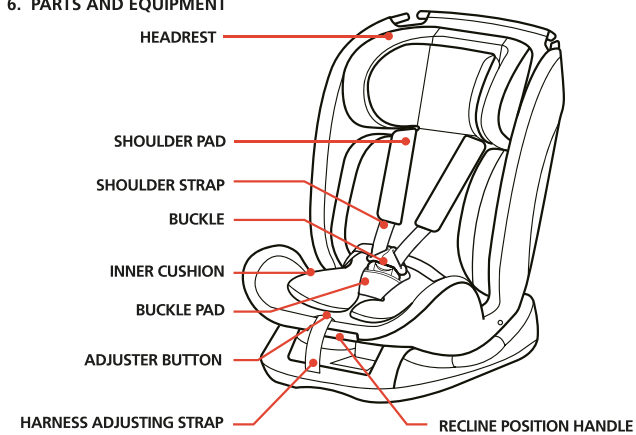

6 CHILD SAFETY SEAT / EN

7. INSTALLATION WITH 3-POINT SAFETY BELT

The child safety seat should be rearward facing.

THIS INSTALLATION IS USED WHEN:

- * The child's height is between 40-105cm.
- * The child's weight is between 0-18kg.

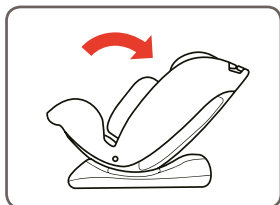

STEP 1: Adjust to recline position 4.

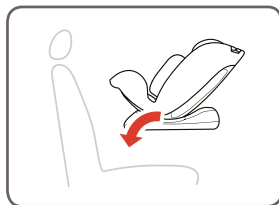

STEP 2: Place the child safety seat rearward facing in the car.

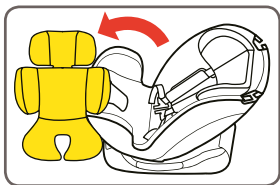

STEP 3: Unlock the harness and lift up the inner cushion.

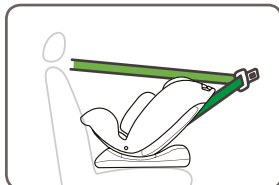

STEP 4: Pull out the 3-point safety belt.

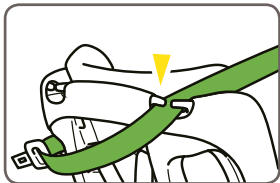

STEP 5: The 3-point safety belt shall be placed through the belt slot at the child safety seat.

NEXT PAGE →

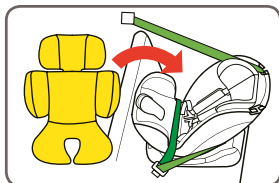

STEP 6: Arrange the 3-point safety belt as shown on the figure. Put the inner cushion back in place.

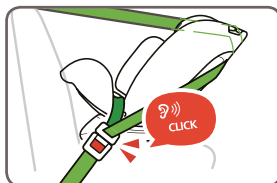

STEP 7: Insert the 3-point safety belt into the buckle. The click sound indicates a correct installation.



STEP 8: Make sure that the 3-point safety belt is tightend.

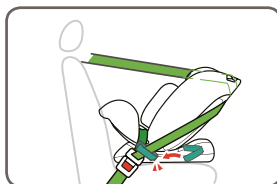

STEP 9: Use the belt clip and clip the 3-point safety belt together near the buckle.

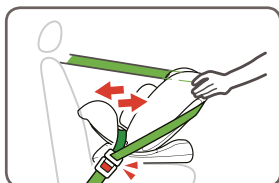

STEP 10: Move the child safety seat back and forth to make sure that the 3-point safety belt is firmly tight.



NOTE: Before using the child safety seat, make sure it is firmly installed and

8. INSTALLING THE 5-POINT HARNESS

Adjust the 5-point harness according to the current size of the child and make sure the straps are not twisted.

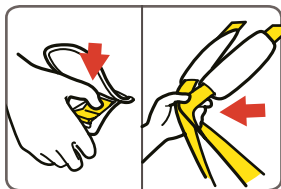

STEP 1: With one hand press the harness adjuster button and with the other hand pull the shoulder straps.

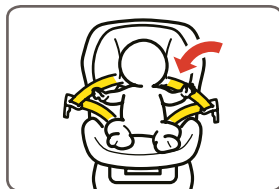

STEP 2: Move the harness straps to the side and place the child in the child safety seat.

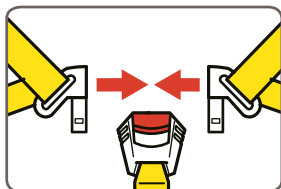

STEP 3: Connect the metal sections.

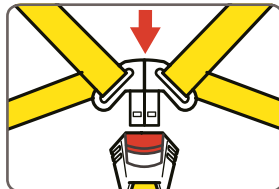

STEP 4: Slot the assembled metal section into the slot in top of the buckle until they click into place.

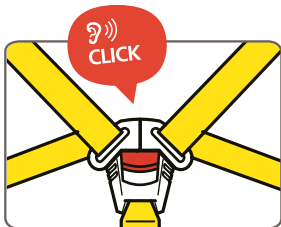

STEP 5: The click sound indicates a correct installation.

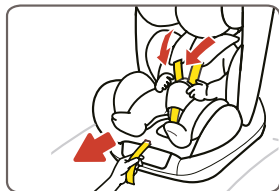

STEP 6: Pull the harness straps so the straps fits around the child's body without pressing or causing discomfort.



STEP 7: Make sure the distance between the child's body and the harness straps are about 2 centimeters.

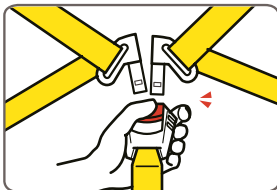

To release the harness, press the red button on the buckle.

NOTE: Do not only lock one side of 5-point harness. the 3-point safety belt is not twisted.

9. ADJUSTING THE RECLINE

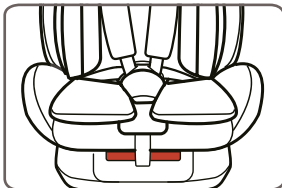

STEP 1: Use the recline position handle for adjusting the recline. The recline position handle is placed at the bottom of the child safety seat.

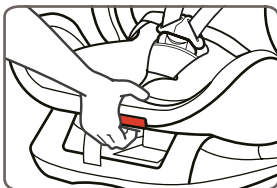

STEP 2: Pull the recline position handle to adjust the position of the child safety seat.

REARWARD FACING POSITION IS RECOMMENDED WHEN:

- * The child's height is between 40-105cm.
- * The child's weight is 0-18kg.
- * The child safety seat has one position for rearward installation.

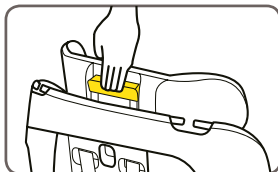
10. ADJUSTING THE HEIGHT OF THE HEADREST

STEP 1: Pull the headrest adjustment handle.

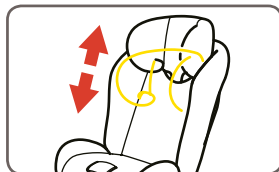

STEP 2: Move the headrest up or down to the appropriate height.

11. ADJUSTING THE HEIGHT OF THE SHOULDER STRAPS

Make sure that the harness is on the same height as your child's shoulders. Otherwise, move the shoulder strap up or down.

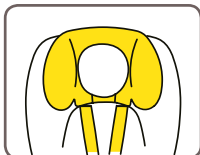

TOO LOW

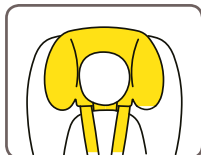

TOO HIGH

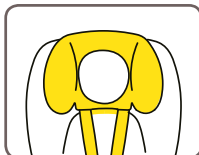

CORRECT

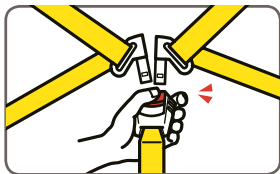
12. REMOVAL OF THE SEAT COVER

STEP 1: Press the red button on the buckle to release the 5-point harness.

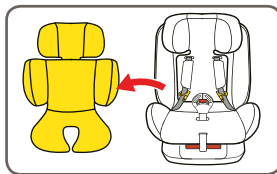

STEP 2: Remove the inner cushion.

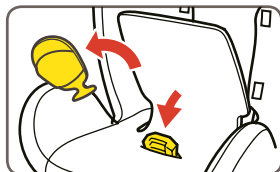

STEP 3: Move the buckle pad. Conceal the buckle pad in the buckle room.



STEP 4: Lift up the cushion under the headrest.

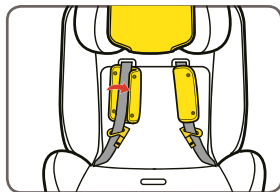

STEP 5: Remove the shoulder pads on both sides of the child safety seat.

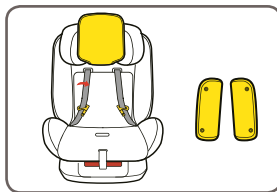

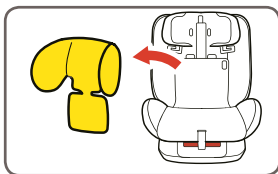

STEP 6: Remove the headrest cover.

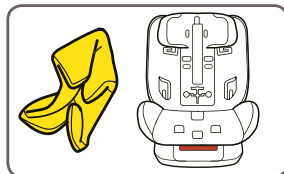

STEP 7: Remove all the seat covers.

Put the seat cover back in place, do the steps in reverse order.

13. WASHING INSTRUCTIONS

- * Wash the plastic and metal parts by swiping them with a damp sponge or cloth and let the parts dry naturally.
- * Use only water (under temperature of 30°C) with neutral detergent to wash the seat cover.
- * Do not wash by machine, spin-dry or tumble-dry.
- * Do not iron the seat cover.
- * Do not wash with chemicals.
- * Do not wring the seat cover with force, it may leave the seat cover with wrinkles.
- * Hang the seat cover in the shade after washing.



Handwash.
Water
temperature
under 30 °C



Do not bleach



Do not tumble dry



Do not wring



Do not iron

1. ADVARSLER – LÆS NU	15
2. PRODUKTEGENSKABER.....	16
3. ANVENDELSE	16
4. SIKKERHEDSINSTRUKTIONER	16
5. INSTALLATION AF AUTOSTOLEN	17
6. DELE OG Udstyr	18
7. INSTALLATION MED 3-PUNKTS SIKKERHEDSSELE	19
8. SÅDAN INSTALLERES 5-PUNKTSSELEN	21
9. JUSTERING AF TILBAGELÆNINGSMEKANISMEN.....	22
10. JUSTERING AF HØJDEN PÅ HOVEDSTØTTEN	23
11. JUSTERING AF HØJDEN PÅ SKULDERSTROPPENE.....	23
12. AFTAGNING AF STOLEBETRÆK	24
13. VASKEINSTRUKTIONER	25

Autostol

> LÆS DISSE INSTRUKTIONER FØR ANVENDELSE

SIZE 40 – 105 CM

≤ 18 KG

BEMÆRK!

- * Dette er en universel autostol.
- * Den er godkendt i henhold til regulativ nr. 129 til almindelig brug i biler, og den passer til de fleste, men ikke alle, bilsæder.
- * Kontakt forhandleren, hvis du er i tvivl.

1. ADVARSLER

- * Når du installerer autostolen, må du ikke placere det på passagersædet med en airbag aktiveret.
- * Sorg for, at stropperne er tilpasset barnets krop, og at stropperne ikke er snoet, flosset eller på anden måde beskadiget.
- * Kontrollér regelmæssigt, om stoledelene er komplette.
- * Husk at tage autostolen ud af bilen, hvis den ikke er i brug i længere tid.
- * Brug ikke reservedele, der ikke passer til autostolen.
- * Producenten påtager sig intet ansvar i tilfælde af, at der anvendes reservedele, som ikke er fremstillet af den originale producent.
- * Før du justerer bevægelige eller justerbare dele af autostolen, skal du fjerne dit barn fra autostolen.
- * Autostolen må ikke bruges uden sædebetræk.

- * Fjern ikke klistermærker eller advarsler. De indeholder vigtige oplysninger.
- * Opbevar altid autostolen indendørs på et tørt og rent sted. Må ikke udsættes for direkte miljøpåvirkninger som sol, regn, fugt og høje temperaturer.
- * Autostolen skal udskiftes, hvis den har været udsat for voldsomme belastninger i en ulykke.
- * Gem brugervejledningen til fremtidig brug.

2. PRODUKTEGENSKABER

- * Autostolen er velegnet til børn:
Højde: 40-105 cm Vægt: 0-18 kg
- * Autostolen er bagudvendt, hvilket er mest sikkert for mindre børn.
- * 5-punktsselen sikrer dit barn i henhold til de højeste standarder.
- * Hovedstøtten kan justeres i 10 niveauer, så den følger barnets udvikling.
- * Hovedstøtten, skulderpuderne og inderpuden beskytter barnet på grund af den standardiserede sidekollisionstest.
- * Sædebetrækket er aftageligt, hvilket gør det nemt at vaske.

3. ANVENDELSE

Denne autostol er velegnet til 40-105 cm, hvilket betyder, at barnets højde skal være mellem 40-105 cm.

4. SIKKERHEDSINSTRUKTIONER

Kun egnet, hvis den godkendte bil er udstyret med 3-punktsseler, godkendt i henhold til UN/ECE regulativ nr. 129 eller andre tilsvarende standarder. Autostolen er ikke egnet til bilmodeller, der kun er udstyret med en 2-punktssæle.

- A) 3-punktssæle: Diagonal sæle
- B) 3-punktssæle: Hoftesæle
- C) ISOFIX-fastgørelsesanordning

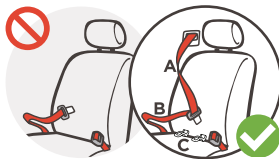



5. INSTALLATION AF AUTOSTOLEN

- * Læs venligst bilens brugervejledning omhyggeligt om, hvordan du deaktiverer airbaggen.
- * Bagsæderne er det sikreste sted at installere autostolen til børn under 12 år.
- * Installer kun autostolen på fremadvendte passagersæder.

 Installer ikke autostolen i denne position.

 Du kan installere autostolen i denne position.

 Passagersædet skal være udstyret med 3-punktssele.

 Installer ikke autostolen på forsædet med airbaggen aktiveret. Airbaggen skal deaktiveres.

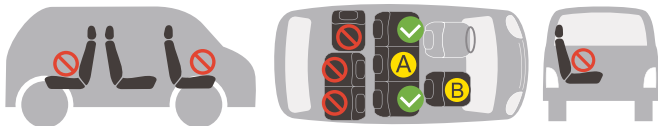

6. DELE OG UDSYR

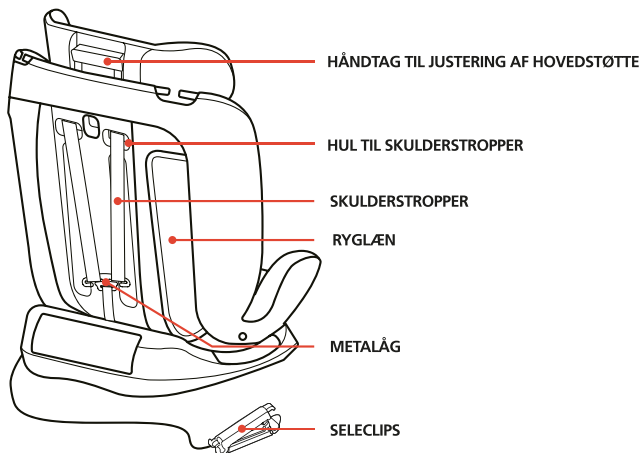
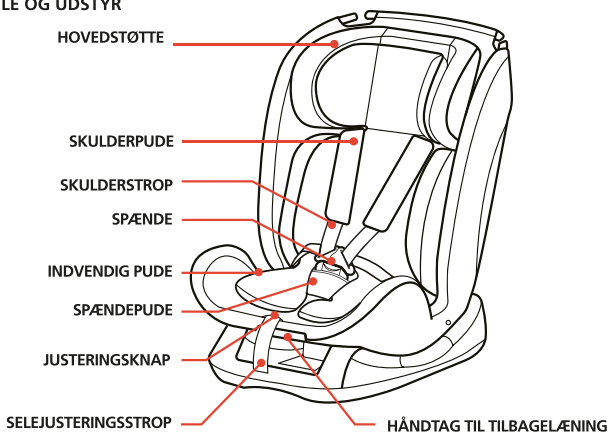

7. INSTALLATION MED 3-PUNKTS SIKKERHEDSSELE

Autostolen skal vende bagud.

DENNE INSTALLATIONSMETODE SKAL BRUGES, NÅR:

- * Barnets højde er mellem 40-105 cm.
- * Barnets vægt er mellem 0-18 kg.

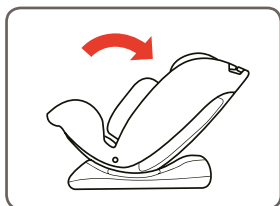

TRIN 1: Juster til tilbagelænet position 4.

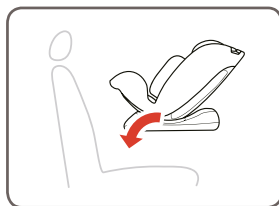

TRIN 2: Placer autostolen bagudvendt i bilen.

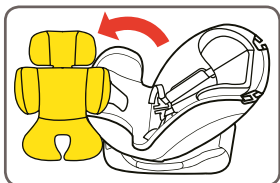

TRIN 3: Lås selen op og løft inderpuden op.

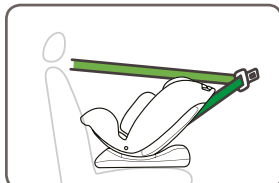

TRIN 4: Træk 3-punktsselen ud.

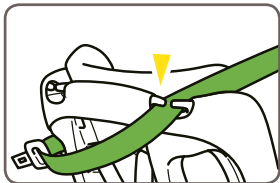

TRIN 5: 3-punktsselen skal placeres gennem seleåbningen ved autostolen.

NÆSTE SIDE →

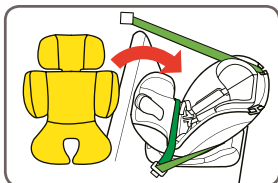

TRIN 6: Arranger 3-punktsselen som vist på figuren. Sæt inderpuden på plads igen.

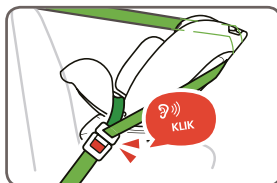

TRIN 7: Indsæt 3-punktsselen i spændet. Kliklyden indikerer korrekt installation.

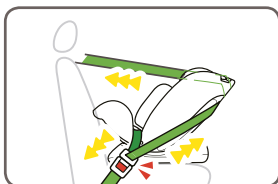

TRIN 8: Sørg for, at 3-punktsselen er spændt.

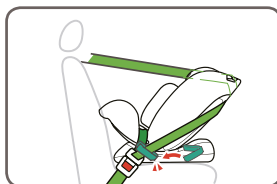

TRIN 9: Brug bælteclipsen og clips 3-punktsselen sammen nær spændet.

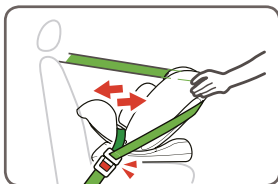

TRIN 10: Bevæg autostolen frem og tilbage for at sikre, at 3-punktsselen er strammet ordentligt.



BEMÆRK: Før du bruger autostolen, skal du sørge for, at den er fast monteret, og at 3-punktsselen ikke er snoet.

8. SÅDAN INSTALLERES 5-PUNKTSSELEN

Juster 5-punktssele efter barnets aktuelle størrelse og sørg for, at stropperne ikke er snoet.

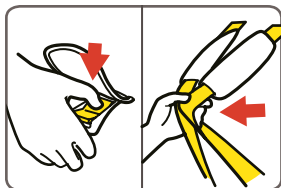

TRIN 1: Tryk med den ene hånd på selejusteringsknappen og træk skulderstropperne fremad med den anden hånd

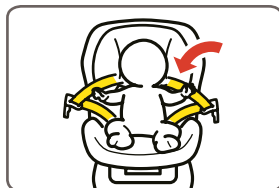

TRIN 2: Flyt selestropperne til siden og anbring barnet i autostolen.

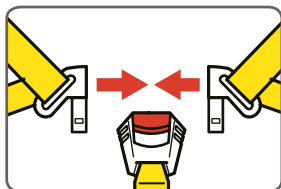

TRIN 3: Forbind metalsektionerne.

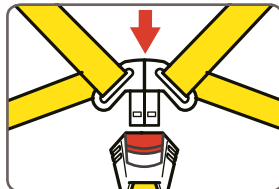

TRIN 4: Sæt den samlede metalsektion ind i åbningen øverst på spændet, indtil de klikker på plads.



TRIN 5: Kliklyden indikerer, at de er korrekt sat i.

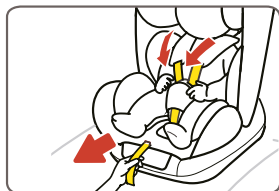

TRIN 6: Træk i selestropperne, så stropperne passer rundt om barnets krop uden at trykke barnet eller forårsage ubehag.



TRIN 7: Sørg for, at afstanden mellem barnets krop og selestropperne er omkring 2 centimeter.



For at frigøre selen skal du trykke på den røde knap på spændet.

BEMÆRK: Lås ikke kun den ene side af 5-punktsselen.

9. JUSTERING AF TILBAGELÆNINGSMEKANISMEN

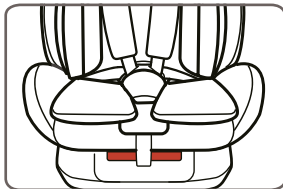

TRIN 1: Brug tilbagelæningshåndtaget til at justere tilbagelæning. Tilbagelæningshåndtaget er placeret i bunden af autostolen.

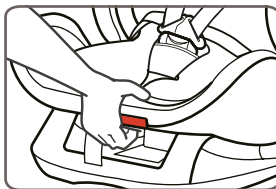

TRIN 2: Træk i tilbagelæningshåndtaget for at justere autostolens position.

BAGUDVENDT POSITION ANBEFALES, NÅR:

- * Barnets højde er mellem 40-105 cm.
- * Barnets vægt er 0-18 kg.
- * Autostolen har én position til bagudvendt montering.

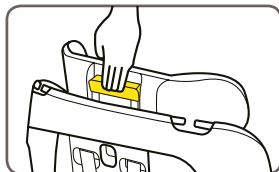
10. JUSTERING AF HØJDEN PÅ HOVEDSTØTTEN

TRIN 1: Træk i håndtaget til justering af hovedstøtten.

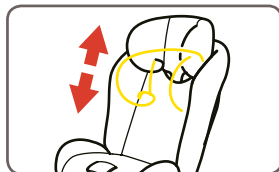

TRIN 2: Flyt hovedstøtten op eller ned til den passende højde.

11. JUSTERING AF HØJDEN PÅ SKULDERSTROPPERNE

Sorg for, at selen er i samme højde som dit barns skuldre.

Ellers skal du flytte skulderstroppen op eller ned.

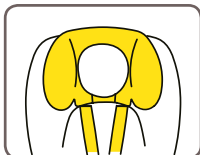

FOR LAV

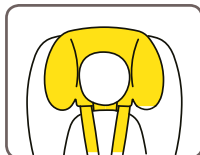

FOR HØJ

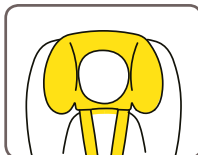

KORREKT

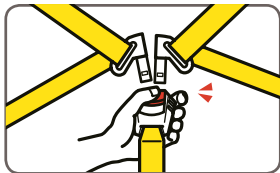
12. AFTAGNING AF STOLEBETRÆK

TRIN 1: Tryk på den røde knap på spændet for at frigøre 5-punktsselen.

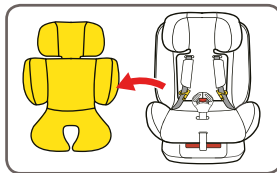

TRIN 2: Fjern inderpuden

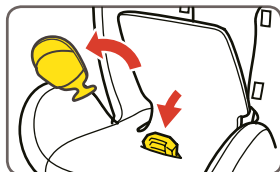

TRIN 3: Flyt spændepuden. Skjul spændepuden i spænderummet.



TRIN 4: Løft puden under hovedstøtten.

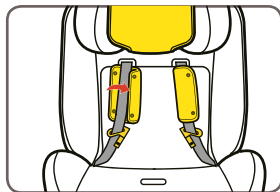

TRIN 5: Fjern skulderpuderne på begge sider af autostolen.

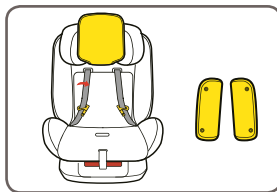

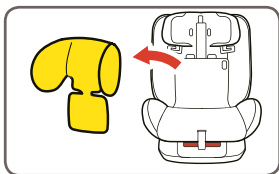

TRIN 6: Fjern hovedstøttens betræk.

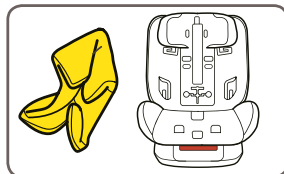

TRIN 7: Fjern alle sædebetræk.

Når sædebetrækket skal sættes på igen, udføres trinnene i omvendt rækkefølge.

13. VASKEINSTRUKTIONER

- * Vask plastik- og metaldelene ved at aftørre dem med en fugtig svamp eller klud og lad delene tørre naturligt.
- * Brug kun vand (under 30°C) med neutralt rengøringsmiddel til at vaske sædebetrækket.
- * Må ikke maskinvaskes, centrifugeres eller tørretumbles.
- * Stryg ikke sædebetrækket.
- * Må ikke vaskes med kemikalier.
- * Vrid ikke sædebetrækket med kraft, da det kan gøre sædebetrækket rynket.
- * Hæng sædebetrækket i skyggen efter vask.



Håndvaskes
ved en
vandtemperatur
på under 30°C



Må ikke
bleges



Må ikke
tørretumbles



Må ikke
vrides



Må ikke
stryges

> EN	3	> DK	15	> NO	27	> SE	39
------	---	------	----	------	----	------	----

1. ADVARSLER – LES NÅ	27
2. PRODUKTEGENSKAPER	28
3. ANVENDELSE	28
4. SIKKERHETSINSTRUKSER	28
5. MONTERING AV BARNESETET	29
6. DELER OG UTSTYR	30
7. MONTERING MED 3-PUNKTSBELTE	31
8. MONTERING AV 5-PUNKTSSELEN	33
9. JUSTERING AV TILBAKELENINGEN	34
10. JUSTERING AV HODESTØTTENS HØYDE	35
11. JUSTERING AV SKULDERSTROPPEHETS HØYDE	35
12. FJERNING AV SETETREKKET	36
13. VASKEANVISNINGER	37

Bilstol

> LES DENNE BRUKSANVISNINGEN FØR BRUK

SIZE 40 – 105 CM

≤ 18 KG

OBS!

- * Dette er et universelt barnesete.
- * Det er godkjent etter forskrift nr. 129 for generell bruk i biler, og det passer til de fleste, men ikke alle bilseter.
- * Kontakt forhandleren ved tvil.

1. ADVARSLER

- * Ved montering av barnesetet må det ikke plasseres i et passasjer sete med en kollisjonspute aktivert.
- * Pass på at stroppene er tilpasset barnets kropp og at de ikke er vridd, frynsete eller på annen måte skadet.
- * Sjekk regelmessig om setedelene er komplette.
- * Husk å ta barnesetet ut av bilen dersom det ikke skal brukes over en lengre periode.
- * Ikke bruk reservedeler som ikke passer til barnesetet.
- * Produsenten påtar seg intet ansvar i tilfelle bruk av reservedeler som ikke er laget av den originale produsenten.
- * Før justering av barnesetets bevegelige eller justerbare deler, må barnet fjernes fra barnesetet.
- * Barnesetet må ikke brukes uten setetrekket.
- * Klistremerker eller advarsler må ikke fjernes. De inneholder viktig informasjon.

- * Oppbevar alltid barnesetet innendørs på et tørt og rent sted. Må ikke utsettes for direkte miljøpåvirkninger som sol, regn, fuktighet og høye temperaturer.
- * Barnesetet bør byttes ut når det har vært utsatt for voldsomme påkjenninger, som for eksempel i en ulykke.
- * Ta vare på bruksanvisningen for fremtidig bruk.

2. PRODUKTEGENSKABER

- * Barnesetet er egnet for barn:

Høyde: 40–105 cm Vekt: 0–18 kg

- * Barnesetet er bakovervendt, noe som er det sikreste for mindre barn.
- * 5-punktssele sikrer barnet i henhold til de høyeste standardene.
- * Nakkestøtten kan justeres i 10 nivåer og dermed følge barnets utvikling.
- * Nakkestøtten, skulderputene og innerputen beskytter barnet, takket være standardisert sidekollisjonstesting.

3. ANVENDELSE

Dette barnesetet passer for kategori 40–105 cm, noe som betyr at barnets høyde bør være et sted mellom 40–105 cm.

4. SIKKERHETSINSTRUKSER

Kun egnet dersom den godkjente bilen er utstyrt med 3-punktsbelter som er godkjent i henhold til UN/ECE forskrift nr. 129 eller andre tilsvarende standarder. Barnesetet er ikke egnet for bilmodeller som kun er utstyrt med et 2-punktsbelte.

- A) 3-punktsbelte: Diagonalt belte
- B) 3-punktsbelte: Hoftebelte
- C) ISOFIX-feste

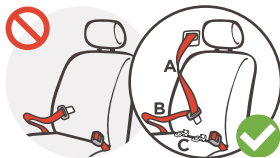

5. MONTERING AV BARNESETET

- * Les bilens bruksanvisning nøye for hvordan kollisjonsputen deaktiveres.
- * Baksetene er det sikreste stedet å montere barnesetet for barn under 12 år.
- * Barnesetet må kun monteres på forovervendte passasjer seter.

 Barnesetet må ikke monteres i denne posisjonen.

 Du kan montere barnesetet i denne posisjonen.

 Passasjerselet må være utstyrt med 3-punkts sikkerhetsbelte.

 Ikke monter barnesetet i forsetet med kollisjonsputen aktivert. Kollisjonsputen må deaktiveres.

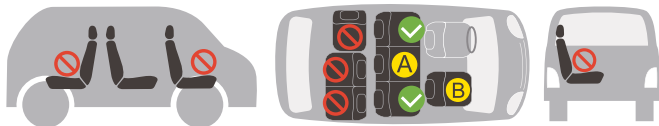

6. DELER OG UTSTYR

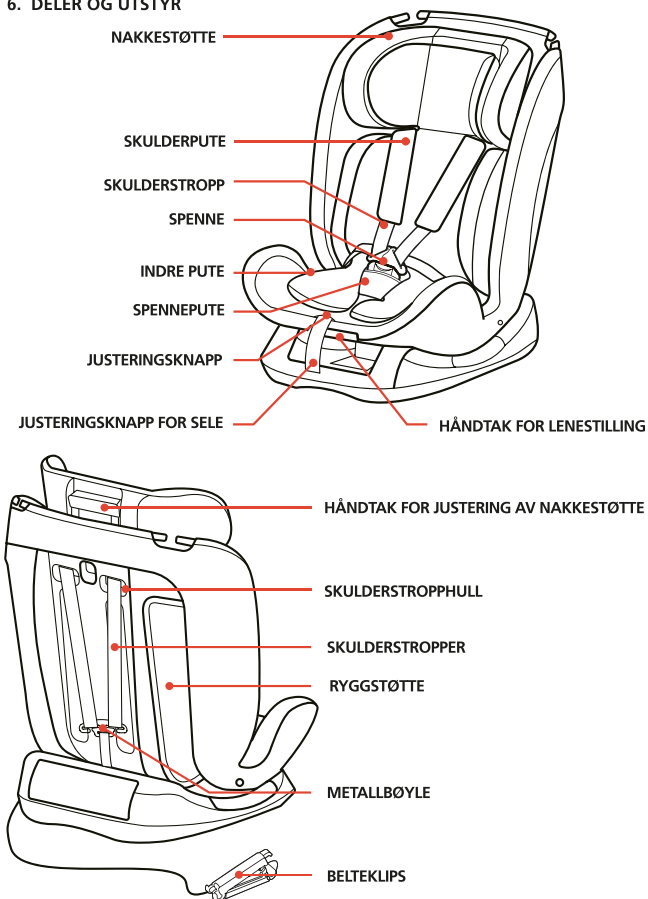

7. MONTERING MED 3-PUNKTSBELTE

Barnesetet bør være bakovervendt.

DENNE MONTERINGEN BRUKES NÅR:

- * Barnets høyde er mellom 40–105 cm.
- * Barnets vekt er mellom 0–18 kg.

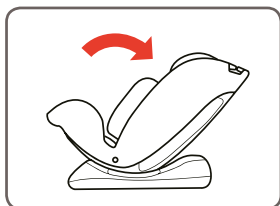

STEG 1: Juster til tilbakeleent posisjon 4.

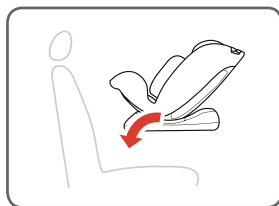

STEG 2: Plasser barnesetet bakovervendt i bilen.

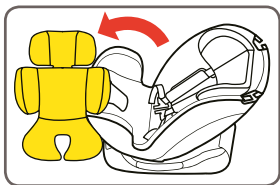

STEG 3: Lås opp selen og løft opp den indre puten.

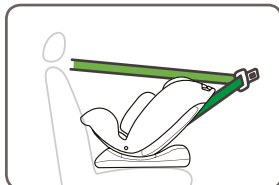

STEG 4: Trekk ut 3-punktsbeltet.

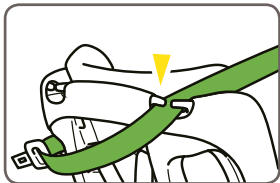

STEG 5: 3-punktsbeltet skal plasseres gjennom beltespalten ved barnesetet.

NESTE SIDE →

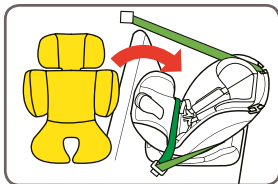

STEG 6: Ordne 3-punktsbeltet som vist på figuren. Sett den indre puten på plass igjen.

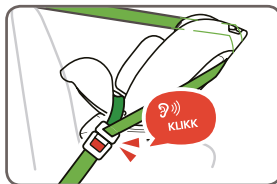

STEG 7: Sett 3-punktsbeltet inn i spennen. Klikklyden signaliserer en korrekt montering.

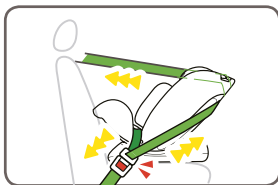

STEG 8: Påse at 3-punktsbeltet er strammet.

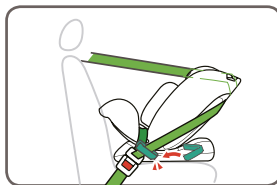

STEG 9: Bruk belteklipsen og fest 3-punktsbeltet sammen nær spennen.



STEG 10: Flytt barnesetet frem og tilbake for å sikre at 3-punktsbeltet er tilstrekkelig stramt.



MERK: Før barnesetet tas i bruk, påse at det er godt montert og at 3-punktsbeltet ikke er vridd.

8. MONTERING AV 5-PUNKTSSELEN

Juster 5-punktsselen i henhold til barnets størrelse, og pass på at stroppene ikke er vridd.

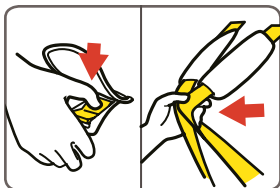

STEG 1: Trykk på selejusteringsknappen med den ene hånden, og trekk skulderstroppene med den andre hånden.

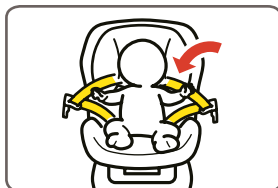

STEG 2: Flytt selestroppene til siden og plasser barnet i barnesetet.

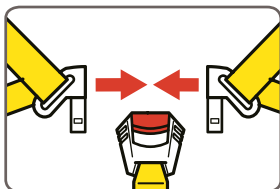

STEG 3: Koble metalldelene sammen.

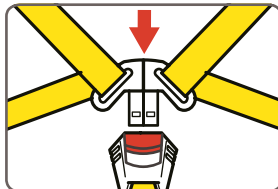

STEG 4: Sett den sammensatte metalldelen inn i sporet på toppen av spennen til de klikker på plass.



STEG 5: Klinklyden signaliserer en korrekt montering.

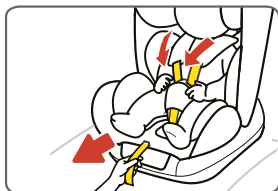

STEG 6: Trekk i selestroppene slik at stroppene passer rundt barnets kropp, og uten at de trykker eller forårsaker ubehag.

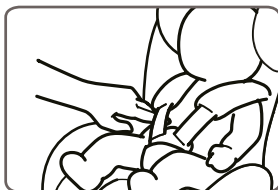

STEG 7: Påse at avstanden mellom barnets kropp og selebåndene er ca. 2 centimeter.

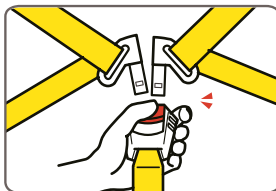

Selen frigjøres ved å trykke på den røde knappen på spennen.

MERK: Ikke bare lås den ene siden av 5-punktsselen

9. JUSTERING AV TILBAKELENINGEN

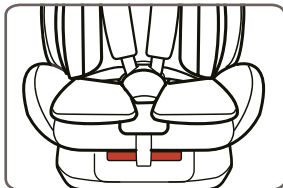

STEG 1: Bruk lenestillingshåndtaket for å justere tilbakeleningen. Tilbakeleningshåndtaket er plassert i bunnen av barnesetet.

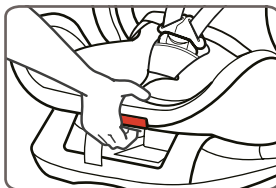

STEG 2: Trekk i tilbakeleningshåndtaket for å justere posisjonen til barnesetet.

BAKOVERVENDT POSISJON ANBEFALES NÅR:

- * Barnets høyde er mellom 40–105 cm.
- * Barnets vekt er 0–18 kg.
- * Barnesetet har én posisjon for bakovervendt montering.

10. JUSTERING AV HODESTØTTENS HØYDE

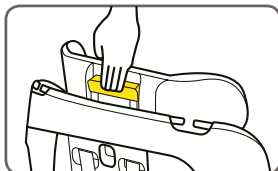

STEG 1: Trekk i håndtaket for justering av nakkestøtten.

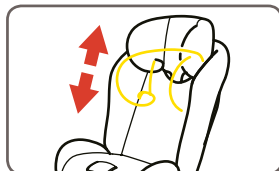

STEG 2: Flytt nakkestøtten opp eller ned til riktig høyde.

11. JUSTERING AV SKULDERSTROPPENES HØYDE

Påse at selen er i samme høyde som barnets skuldre. Hvis ikke, flyttes skulderstroppen opp eller ned.

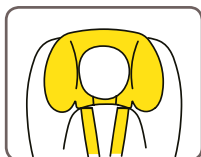

FOR LAVT

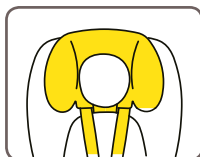

FOR HØYT

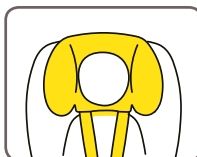

KORREKT

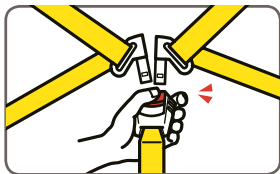
12. FJERNING AV SETETREKKET

STEG 1: Trykk på den røde knappen på spennen for å frigjøre 5-punktsselen.

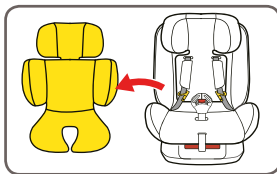

STEG 2: Fjern den indre puten.

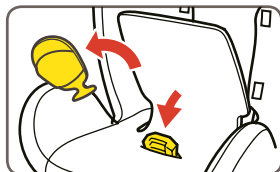

STEG 3: Flytt spenneputen. Plasser spenneputen i spennerommet.



STEG 4: Loft opp puten under nakkestøtten.

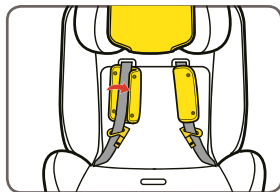

STEG 5: Fjern skulderputene på begge sider av barnesetet.

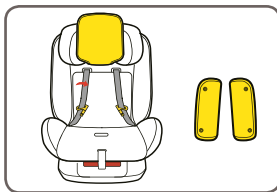

STEG 6: Fjern nakkestøttedekselet.

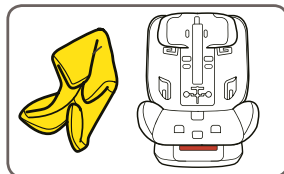
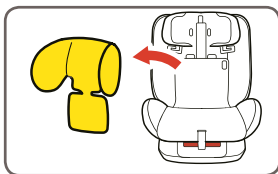

STEG 7: Fjern alle setetrekkene.

Sett setetrekket tilbake på plass, og utfør stegene i motsatt rekkefølge.

13. VASKEANVISNINGER

- * Vask plast- og metalledene ved å sveipe over dem med en fuktig svamp eller klut. La delene tørke naturlig.
- * Vask setetrekket kun med vann (under temperatur på 30 °C) og et nøytralt vaskemiddel.
- * Må ikke vaskes i vaskemaskin, sentrifugeres eller tørkes i tørketrommel.
- * Ikke stryk setetrekket.
- * Må ikke vaskes med kjemikalier.
- * Ikke vri setetrekket med kraft da dette kan etterlate rynker i setetrekket.
- * Heng setetrekket i skygge etter vask.



Håndvask,
vanntemperatur
under 30 °C



Må ikke
blekes



Må ikke tørkes i
tørketrommel



Må ikke
vris opp



Må ikke
strykes

> EN	3	> DK	15	> NO	27	> SE	39
------	---	------	----	------	----	------	----

1. VARNINGAR - LÄS NU	39
2. PRODUKTEGENSKAPER	40
3. TILLÄMPLIGHET	40
4. SÄKERHETSANVISNINGAR	40
5. MONTERING AV BILBARNSTOLEN	41
6. DELAR OCH UTRUSTNING	42
7. MONTERING MED 3-PUNKTSBÄLTE	43
8. MONTERING AV 5-PUNKTSSELE	45
9. JUSTERING AV LUTNING	44
10. JUSTERA HÖJD PÅ NACKSTÖDET	47
11. JUSTERA HÖJDEN PÅ AXELREMMARNA	47
12. TA BORT ÖVERDRAGSKLÄDSEL	48
13. VÄTTANVISNINGAR	49

Bilbarnstol

> LÄS IGENOM DESSA ANVISNINGAR FÖRE ANVÄNDNING

SIZE 40 -105 CM

≤ 18 KG

OBS!

- * Detta är en universell bilbarnstol.
- * Den är godkänd enligt förordning nr 129 för allmän användning i bilar, och den passar de flesta, men inte alla bilsäten.
- * Om du är osäker, kontakta återförsäljaren.

1. VARNINGAR

- * När du monterar bilbarnstolen, placera den inte i passagerarsätet med en aktiverad krockkudde.
- * Kontrollera att remmarna är anpassade till barnets kropp och att de inte är vridna, fransiga eller på något annat sätt skadade.
- * Kontrollera regelbundet om sätesdelarna är kompletta.
- * Kom ihåg att ta bort bilbarnstolen från bilen om den inte används under en längre tid.
- * Använd inte reservdelar som inte passar till bilbarnstolen.
- * Tillverkaren tar inget ansvar om reservdelar, som inte är tillverkade av den ursprungliga tillverkaren, används.
- * Innan justerar sker av rörliga eller justerbara delar av bilbarnstolen, måste du ta ut barnet ur bilbarnstolen.

- * Barnstolen får inte användas utan klädsel.
- * Ta inte bort klistermärken eller varningar. De innehåller viktig information.
- * Förvara alltid bilbarnstolen inomhus på en torr och ren plats. Utsätt inte produkten för direkt miljöpåverkan som sol, regn, fukt och höga temperaturer.
- * Bilbarnstolen ska bytas ut när det har utsatts för kraftiga påfrestningar vid en olycka.
- * Spara bruksanvisningen för framtida användning.

2. PRODUKTEGENSKAPER

- * Bilbarnstolen är lämplig för barn:

Längd: 40-105 cm Vikt: 0-18 kg

- * Bilbarnstolen är bakåtvänd, vilket är säkrast för mindre barn.
- * 5-punktsselen säkrar ditt barn enligt högsta standard.
- * Nackstödet kan justeras i 10 nivåer, så att det följer barnets utveckling.
- * Nackstödet, axelkuddarna och den inre dynan skyddar barnet tack vare den standardiserade testningen av sidokollisioner.
- * Överdragsklädseln är avtagbar, vilket gör den enkel att tvätta.

3. TILLÄMPLIGHET

Denna bilbarnstol är lämplig för kategori 40-105 cm, vilket innebär att barnets längd ska vara mellan 40-105 cm.

4. SÄKERHETSANVISNINGAR

Endast lämplig om den godkända bilen är utrustad med 3-punktsbälten som är godkända enligt FN/ECE förordning nr 129 eller andra motsvarande standarder. Bilbarnstolen är inte lämplig för bilmodeller som endast är utrustade med ett 2-punktsbälte.

- A) 3-punktsbälte: Diagonalt bälte
- B) 3-punktsbälte: Höftbälte
- C) ISOFIX-fäste

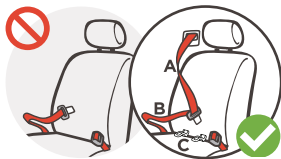



5. MONTERING AV BILBARNSTOLEN

- * Läs bilens bruksanvisning noggrant om hur krockkudden inaktiveras.
- * Baksätet är den säkraste platsen att montera en bilbarnstol för barn under 12 år.
- * Montera endast bilbarnstolen på framåtvända passagerarsäten.

 Montera inte bilbarnstolen i detta läge.

 Du kan montera bilbarnstolen i detta läge.

 Passagerarsätet måste vara utrustat med ett 3-punktsbälte.

 Montera inte bilbarnstolen i framsätet när krockkudden är aktiverad. Krockkudden måste inaktiveras.

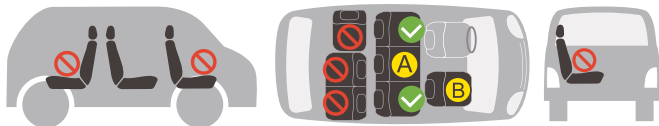

6. DELAR OCH UTRUSTNING

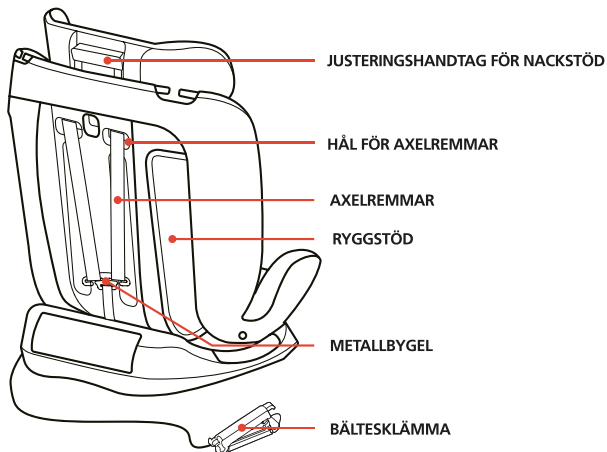
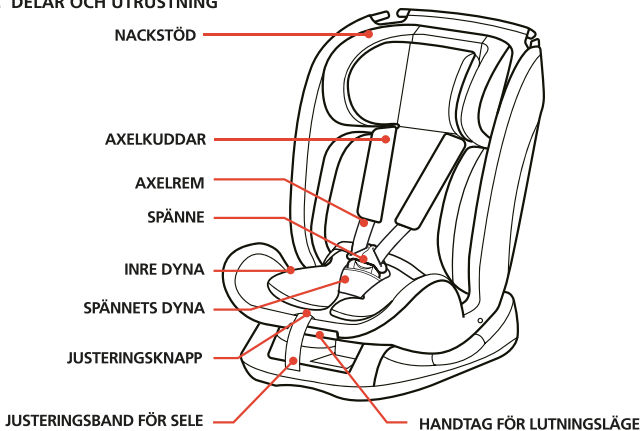

7. MONTERING MED 3-PUNKTSBÄLTE

Bilbarnstolen ska vara bakåtvänd.

DENNA MONTERING ANVÄNDS NÄR:

- * Barnets längd är mellan 40-105 cm.
- * Barnets vikt är mellan 0-18 kg.

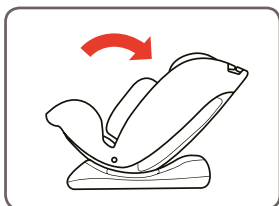

STEG 1: Justera till lutande läge 4.

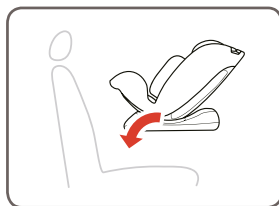

STEG 2: Placera bilbarnstolen bakåtvänd i bilen.

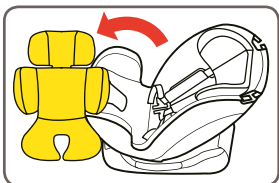

STEG 3: Lås upp selen och lyft upp den inre dynan.

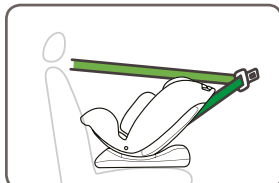

STEG 4: Dra ut 3-punktsbältet.

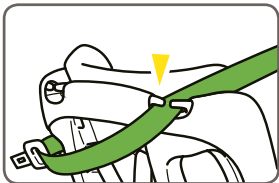

STEG 5: 3-punktsbältet ska placeras genom bältesspåret på bilbarnstolen.

NÄSTA SIDA →

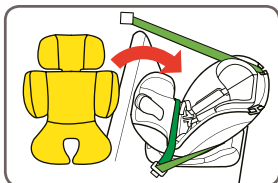

STEG 6: Ordna 3-punktsbältet enligt figuren. Sätt tillbaka den inre dynan på plats.

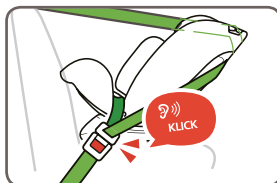

STEG 7: Sätt in 3-punktsbältet i spännet. Klickljudet indikerar en korrekt montering.

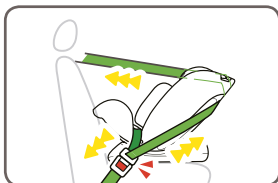

STEG 8: Kontrollera att 3-punktsbältet är åtdraget.

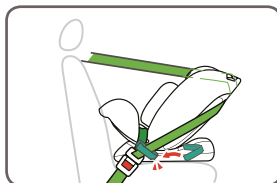

STEG 9: Använd bältesklämman och fäst 3-punktsbältet vid spännet.

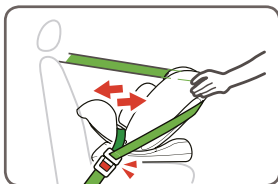

STEG 10: Flytta barnstolen fram och tillbaka för att se till att 3-punktsbältet är ordentligt åtdraget.



OBS: Innan användning av bilbarnstolen, se till att den är ordentligt monterad och att trepunktsbältet inte är vridet.

8. MONTERING AV 5-PUNKTSSELE

Justera 5-punktselen enligt barnets aktuella storlek och se till att remmarna inte är vridna.

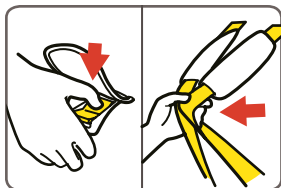

STEP 1: Med en hand, tryck på knappen för justering av selen och med den andra handen, dra i axelremmarna.

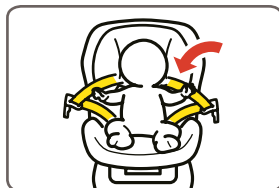

STEP 2: Flytta selens remmar åt sidan och placera barnet i bilbarnstolen.

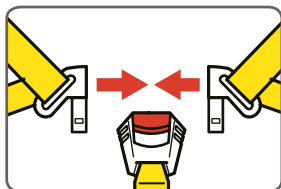

STEP 3: Koppla ihop metalldelarna.

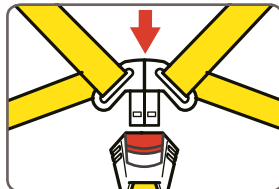

STEP 4: Sätt in spännets två kopplingar i spännets övre spår tills de klickar på plats.

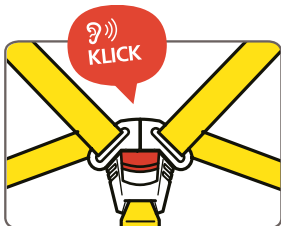

STEP 5: Klickljudet indikerar en korrekt montering.

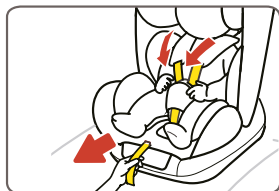

STEP 6: Dra i selens remmar så att de passar runt barnets kropp utan att pressa eller orsaka obehag.



STEG 7: Se till att avståndet mellan barnets kropp och selen remmar är cirka 2 centimeter.

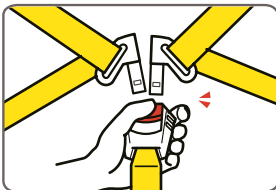

För att frigöra selen, tryck på den röda knappen på spännet.

OBS: Lås inte bara en sida av 5-punktsselen.

9. JUSTERING AV LUTNING

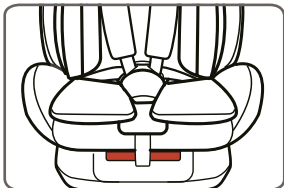

STEG 1: Använd handtaget för att justera lutningen. Lutningshandtaget är placerat längst ner på bilbarnstolen.

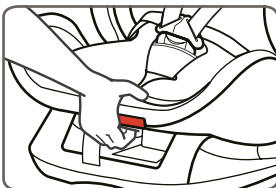

STEG 2: Dra i handtaget för att justera bilbarnstolens läge.

BAKÅTVÄNT LÄGE REKOMMENDERAS NÄR:

- Barnets längd är mellan 40-105 cm.
- Barnets vikt är 0-18 kg.
- Bilbarnstolen har ett läge för bakåtvänd montering.

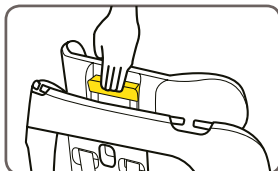
10. JUSTERA HÖJD PÅ NACKSTÖDET

STEG 1: Dra i handtaget för justering av nackstödet.

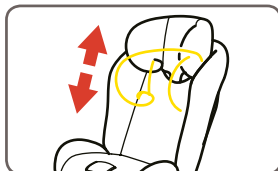

STEG 2: Flytta nackstödet upp eller ner till lämplig höjd.

11. JUSTERA HÖJDEN PÅ AXELREMMARNA

Se till att selen är på samma höjd som barnets axlar. I annat fall, flytta axelremmen upp eller ner.

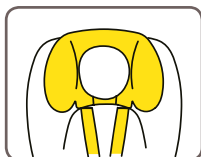

FÖR LÅGT

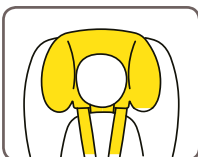

FÖR HÖGT

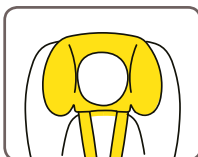

KORREKT

12. TA BORT ÖVERDRAGSKLÄDSEL

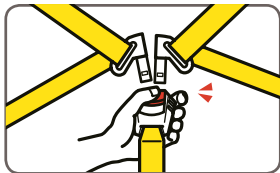

STEG 1: Tryck på den röda knappen på spännet för att frigöra 5-punktsselen.

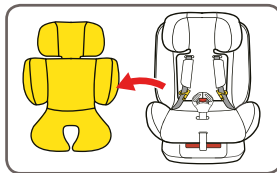

STEG 2: Ta bort den inre dynan.

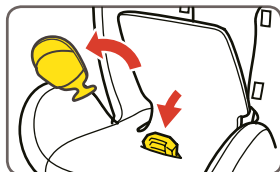

STEG 3: Flytta spännet.
Dölj spännet i facket.



STEG 4: Lyft upp dynan under nackstödet.

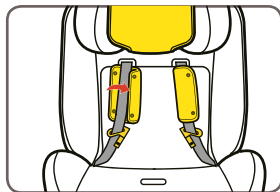

STEG 5: Ta bort axelkuddarna på båda sidor av bilbarnstolen.

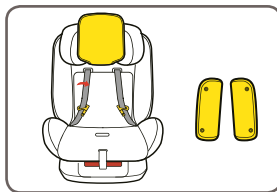

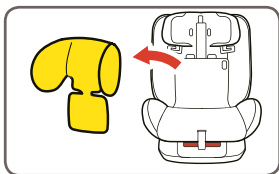

STEG 6: Ta bort överdraget till huvudstödet.

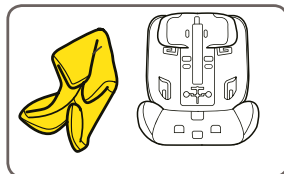

STEG 7: Ta bort all överdragsklädsel.

Sätt tillbaka bilbarnstolens överdragsklädsel genom att följa stegen i omvänd ordning.

13. VÄTTANVISNINGAR

- * Rengör plast- och metalldelarna med en fuktig svamp eller trasa och låt dem torka naturligt.
- * Använd endast vatten (under 30°C) med neutralt tvättmedel för att tvätta bilbarnstolens överdragsklädsel.
- * Tvätta inte i maskin, centrifugera eller torktumla.
- * Stryk inte överdragsklädseln.
- * Tvätta inte med kemikalier.
- * Vrid inte överdragsklädseln med kraft, det kan ge veck i överdragsklädseln.
- * Häng upp överdragsklädseln till bilbarnstolen i skuggan efter tvätt.



Handtvätt,
vattentemperatur
under 30°C



Får inte
blekas



Får inte
torktumlas



Får inte
vridas



Får inte
strykas

